

AURORA FT

Zanzariera a pannelli fissi con spazzolino perimetrale

CARATTERISTICHE

- Con spazzolino perimetrale
- Due diversi sistemi di fissaggio:
 - Nel vano finestra con attacchi a muro
 - In appoggio con attacco magnetico perimetrale

MISURE CONSIGLIATE

	senza traverso	con traverso
Larghezza minima:	mm 130	mm 130
Larghezza massima:	mm 1400	mm 1400
Altezza minima:	mm 130	mm 130
Altezza massima:	mm 1400	mm 2400

- Se una delle misure supera i 1400 mm viene applicato il traverso al centro (altezza standard mm 900).
- Se entrambe le misure superano i 1500 mm può essere applicata solo la rete in fibra di vetro.

Accessori in 4 colori

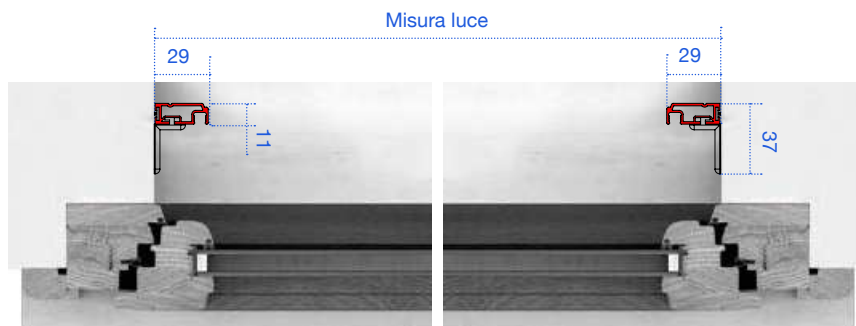
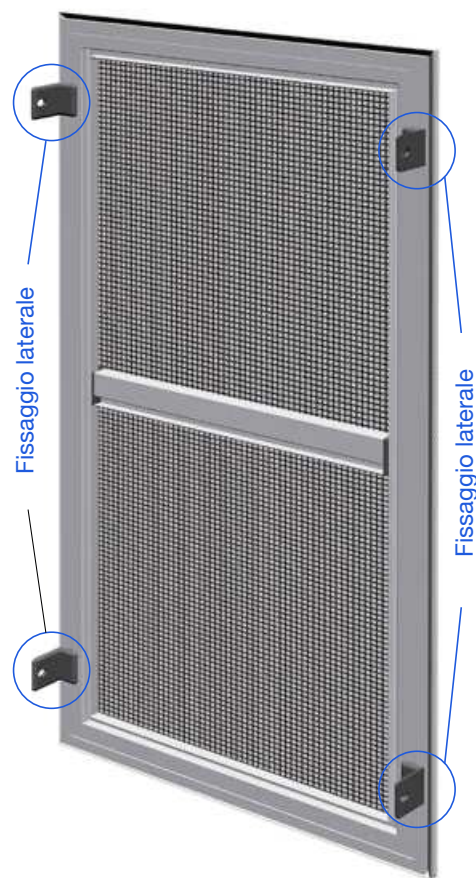

Zanzariera AURORA FT con fissaggio laterale

Codice	Descrizione	Colore	Minimo di fatturazione MQ	Unità di misura
ZAP 3060	Zanzariera AURORA FT fissaggio laterale	Tinta unita	1.30	MQ

Zanzariera AURORA FT con fissaggio magnetico perimetrale

Codice	Descrizione	Colore	Minimo di fatturazione MQ	Unità di misura
ZAP 3065	Zanzariera AURORA FT magnetica a perimetro	Tinta unita	1.30	MQ

- Le misure devono sempre essere trasmesse base x altezza, specificando se sono luce o finite
 Misura luce: la zanzariera verrà fornita 2 mm in meno della luce vano
 Misura finita: la zanzariera verrà fornita della misura richiesta

Colori disponibili

Colori Tinta unita

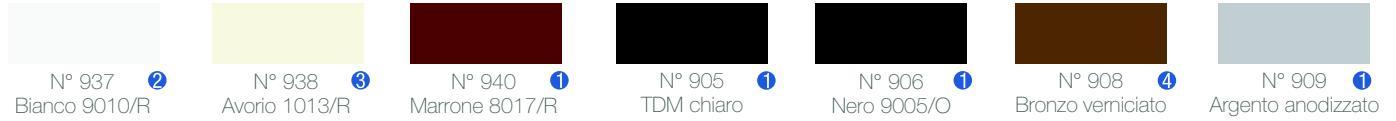

Il numero nel tondo corrisponde all'abbinamento dei colori con gli accessori.

O = opaco R = ruvido

Accessori compresi

Fissaggio laterale (a richiesta)



Traverso altezza standard mm 900



- 1 Rete in alluminio brunita (standard)
- 2 Rete in fibra a fasce bianche/nere (a richiesta)

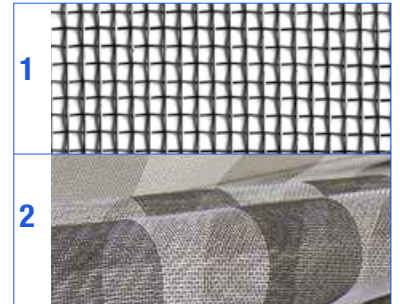

Optional

Reti a richiesta:

- 1 Alluminio naturale
- 2 Fibra grigia o nera

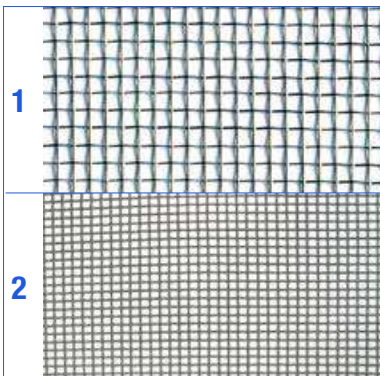

- 1 Rete in acciaio inox
- 2 Rete in fibra Pet Screen grigia

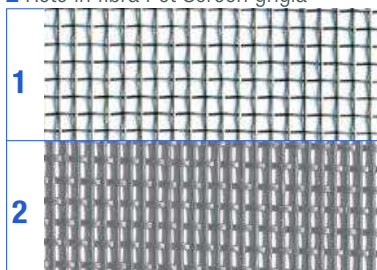

Codice	Unità di misura
1 ZAP 9020	MQ
2 ZAP 9025	MQ

Rete Polltex



Codice	Unità di misura
ZAP 9030	MQ

Fissaggio magnetico perimetrale con spazzolino

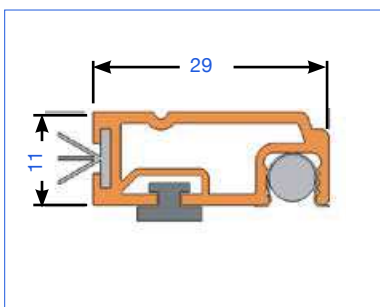

Codice	Unità di misura
ZAP 7125	MQ

Giunto per angoli speciali

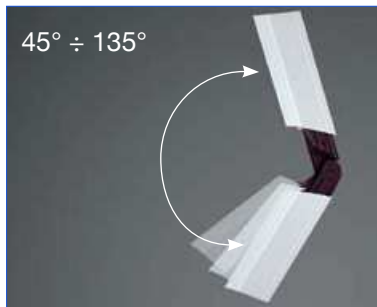

Codice	Unità di misura
ZAP 7120	CAD

Profili sagomati: con la fornitura della dima si possono avere pannelli sagomati o curvati



Codice	Unità di misura
ZAP 7130	CAD